

忍び返し専門店



2024年2月21日 産経新聞に掲載されました

下着泥棒の腹に突き刺さった「忍び返し」 防犯器具で負傷、「正当防衛」は成立する
か

”2024年4月1日より価格改

2024年4月1日改定 新価格表

商品の転売禁止に関するご案内

各ページへは写真をクリックして進んで下さい。



[カタログ・価格一覧表 印刷ページ](#)

[CAD図面 \(DXF\) ダウンロードページ](#)

会社概要



ダイヤテックのギザギザハート

ダイヤテックのギザギザハートがフジテレビ「あしたの内村」(2022.11.7)で紹介されました

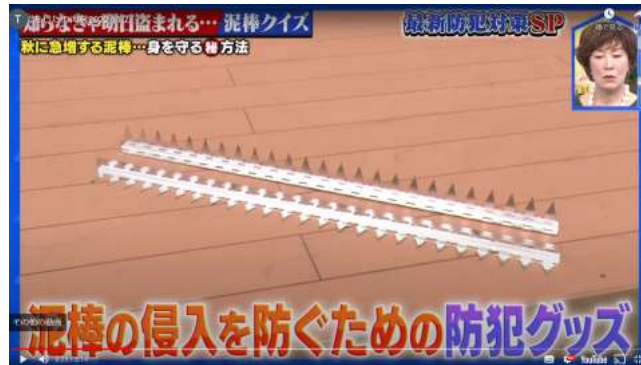

業界初のワイド1000mm V型忍び返し
高さ60mmのL型、高さ88mmのI型もリリース



ほぼすべてのタイプのメッシュフェンスにも取り付け可能です。(注8)

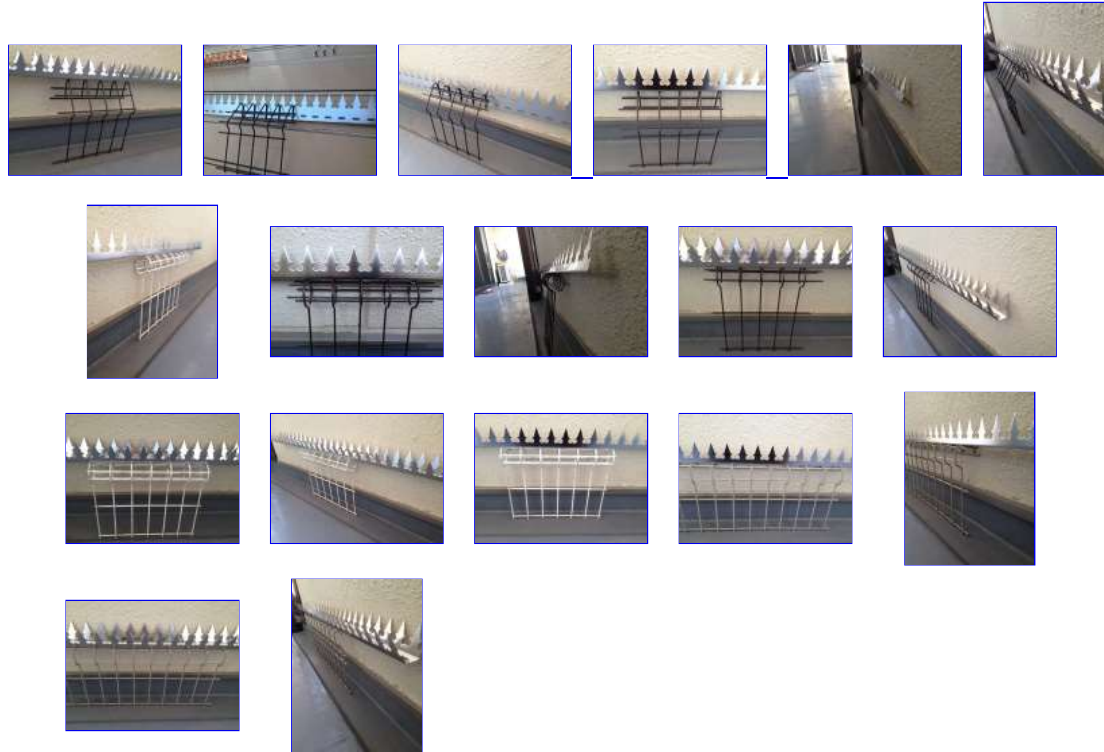

縦樋や横引の排水管などにも取り付け可能です。



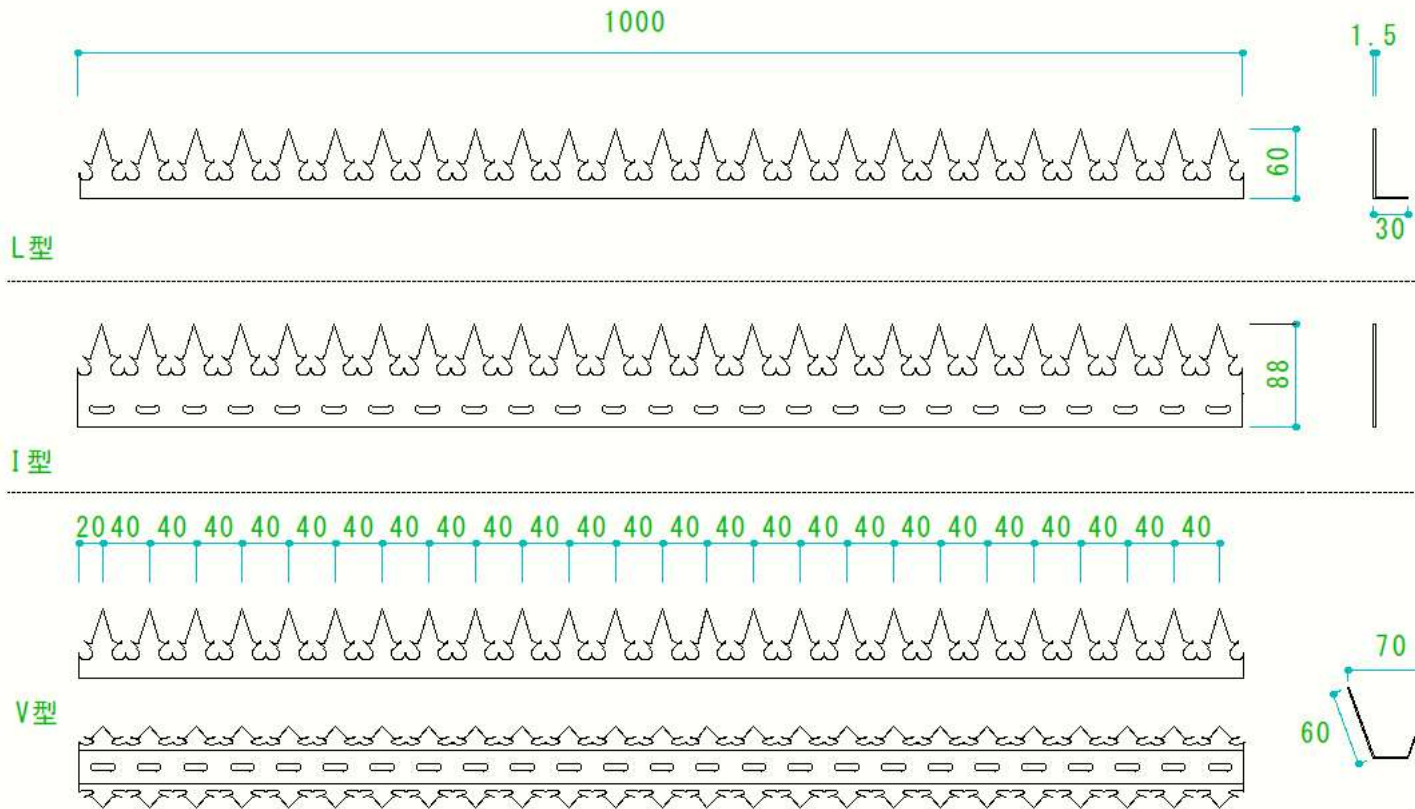

品番	サイズ	材質	仕上	標準価格	備考
DTgiz-HL-S	H60 W1000	ステンレス	電解研磨	7500円	L型 シルバ-
DTgiz-HL-B	H60 W1000	ステンレス	カチオン電着塗装	7500円	L型 ブラック
DTgiz-HL-P	H60 W1000	ステンレス	粉体塗装(注5)	8500円	L型 下記より選択(注5)
DTgiz-HI-S	H88 W1000	ステンレス	電解研磨	7500円	I型 シルバ-
DTgiz-HI-B	H88 W1000	ステンレス	カチオン電着塗装	7500円	I型 ブラック
DTgiz-HI-P	H88 W1000	ステンレス	粉体塗装(注5)	8500円	I型 下記より選択(注5)

DTgiz-HV-S	H60 W1000	ステンレス	電解研磨	11000円	V型	シルバー
DTgiz-HV-B	H60 W1000	ステンレス	電着塗装	11000円	V型	ブラック
DTgiz-HV-P	H60 W1000	ステンレス	粉体塗装(注5)	12000円	V型	下記より選択(注5)
メッシュフェンスフック		ステンレス		450円	注) 1本につき3箇所留めを推奨します。	
パイプ専用金具		ステンレス		3000円	注) 1か所につき2セット必要です。	

[カタログ \(PDF\) 印刷ページ](#)

[CAD図面 \(DXF\) ダウンロードページ](#)

注1.製造直販、1本より販売いたします。

注2.業者様は別途お問い合わせください。

注3.本商品は威嚇商品であり泥棒の侵入防止を保証するものではありません。

注4.東京・大阪近郊の場合は取り付けも致します。材工見積致します。協力会社リンク ([山三建装](#)・[MKG](#))

注5.塗装色 (近似色番号)

基本4色 ブラック (N-15) ・ホワイト (25-90A) ・ブラウン (15-20B) ・グレー (N-50) 納期約2週間

特注色 (近似色番号) ホワイト系 (N-95) ・ブラウン系 (19-30D ・ 12-30H ・ 22-30B ・ 17-50D ・ 19-30B ・ 22-70C) ・ グレー系 (N-30 ・ N-40 ・ 25-75C ・ 25-70B ・ 22-85D) グリーン系 (39-30D)

注意：特注色は500円増、納期1週間増となります。

注6.仕様は予告無しに変更する事があります。

注7.全商品への取り付けを保証するものではありません。

メッシュフェンスフック



ナット・ワッシャ・フックボルトで
1セット(写真：5セット)



メッシュワイヤーが見えます。



ワイヤーにフックをかけてナット締め



このメッシュフェンスには1型



このメッシュフェンスにはI型



L型も装着可能



V型も装着可能



このピッチでも2か所かかります

注) ギザギザハートには6.5X20mm穴が40mmピッチで25個あります。メッシュフェンスのワイヤーに合わせて金具を最低2個、できれば3箇所留め下さい。

パイプ専用金具



締め付けバンドと連結ボルト



バンドに通します



1個装着でも1セット



2個装着でも1セット



パイプに締付



ギザギザハートを2本取付



横引管に1本取付

注) パイプ専用金具は2箇所留めしないと固定できません。1か所につき2セット購入下さい。

又1か所に取り付けるギザギザハートの本数をお知らせください。本数に合わせた連結ボルトをご用意いたします。(値段は同じ)

●取付について 6.5x19mmのルーズ穴が40mm間隔で開いてますので、6mmのビスナット、カール、テクスなどで躯体に固定してください。

●送料について 配送手数料(1800円)

商品代金が3.5万円以上のお客様については送料をサービスさせていただきます。

●支払いについて 支払いは代引宅配便にて商品と引換にお支払いください。

商品代金が3.5万円以上のお客様については代金引換手数料をサービスさせていただきます。

●商品購入の流れ **商品は代金引換の宅配便で配送いたします。**

1. E-MailもしくはFAXで品名及び数量を指定ください。 お客様氏名・住所・電話・E-Mailもお忘れなく。
2. 弊社より計算書（お支払い金額等）をE-MailもしくはFAXにて送付します。
3. 代引宅配便にて商品お届け。
4. 納品書が必要な場合別途お申し付け下さい。（領収書は宅配便の受取りが領収書になります。）
5. 環境保護の為、簡易梱包、古新聞・再利用段ボール等の使用にご理解いただきますようお願いいたします。

●FAX06-6762-6879 E-Mail info@daiyatec.com TEL06-6763-5513

●[通信販売販売の法規に基づく表記](#) をご覧下さい。

●担当 大谷（オオタニ）

お問い合わせ等ございましたらお気軽にご質問ください。（E-Mail・FAX・電話 など）

Home

Next

防犯用 忍び返し・忍び返し扇

(壁・ブロック塀・門扉など)

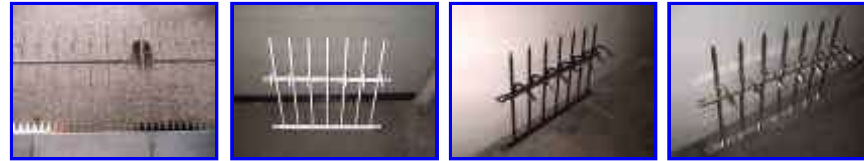

返し無しタイプも別途対応いたします

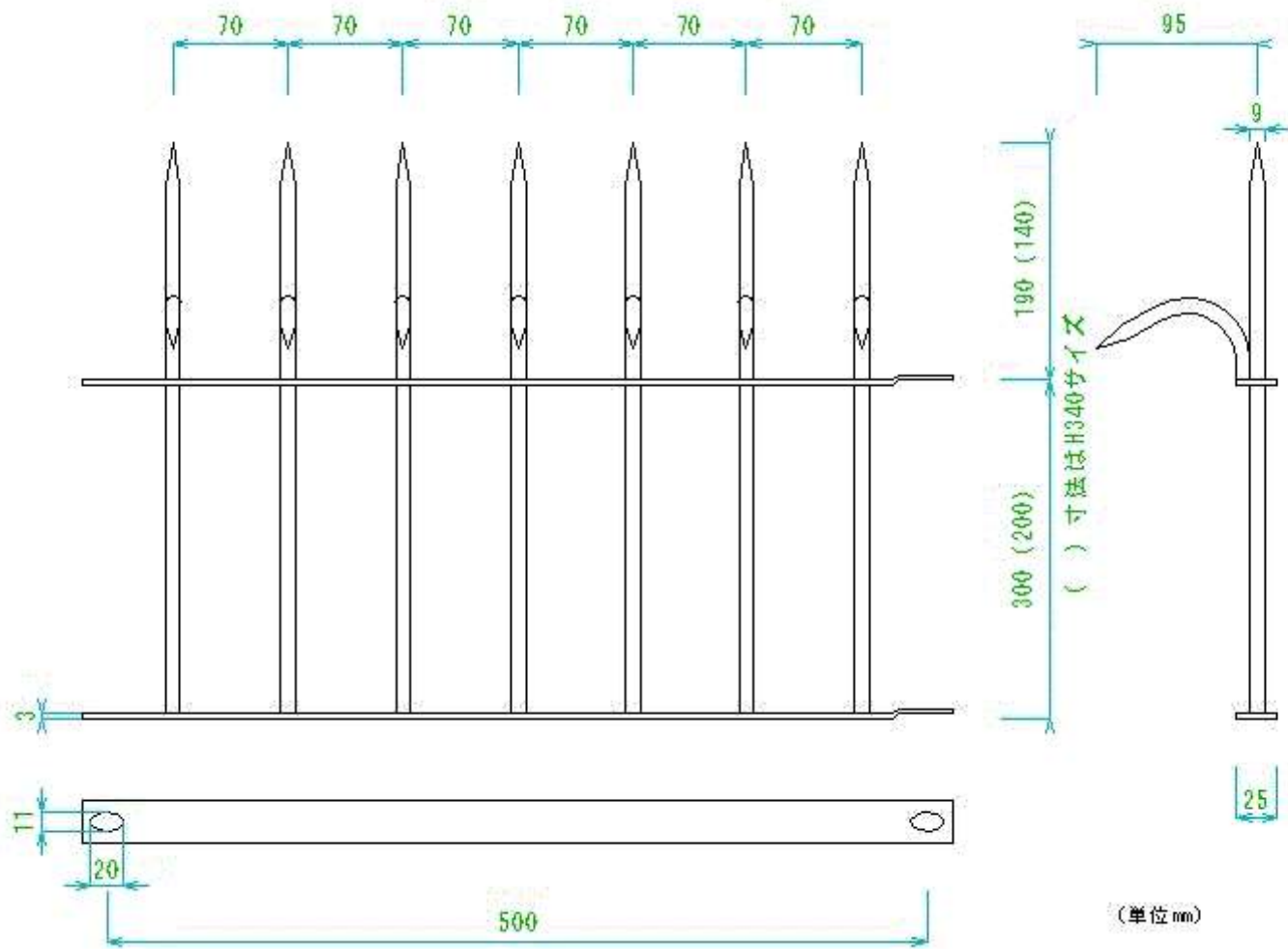

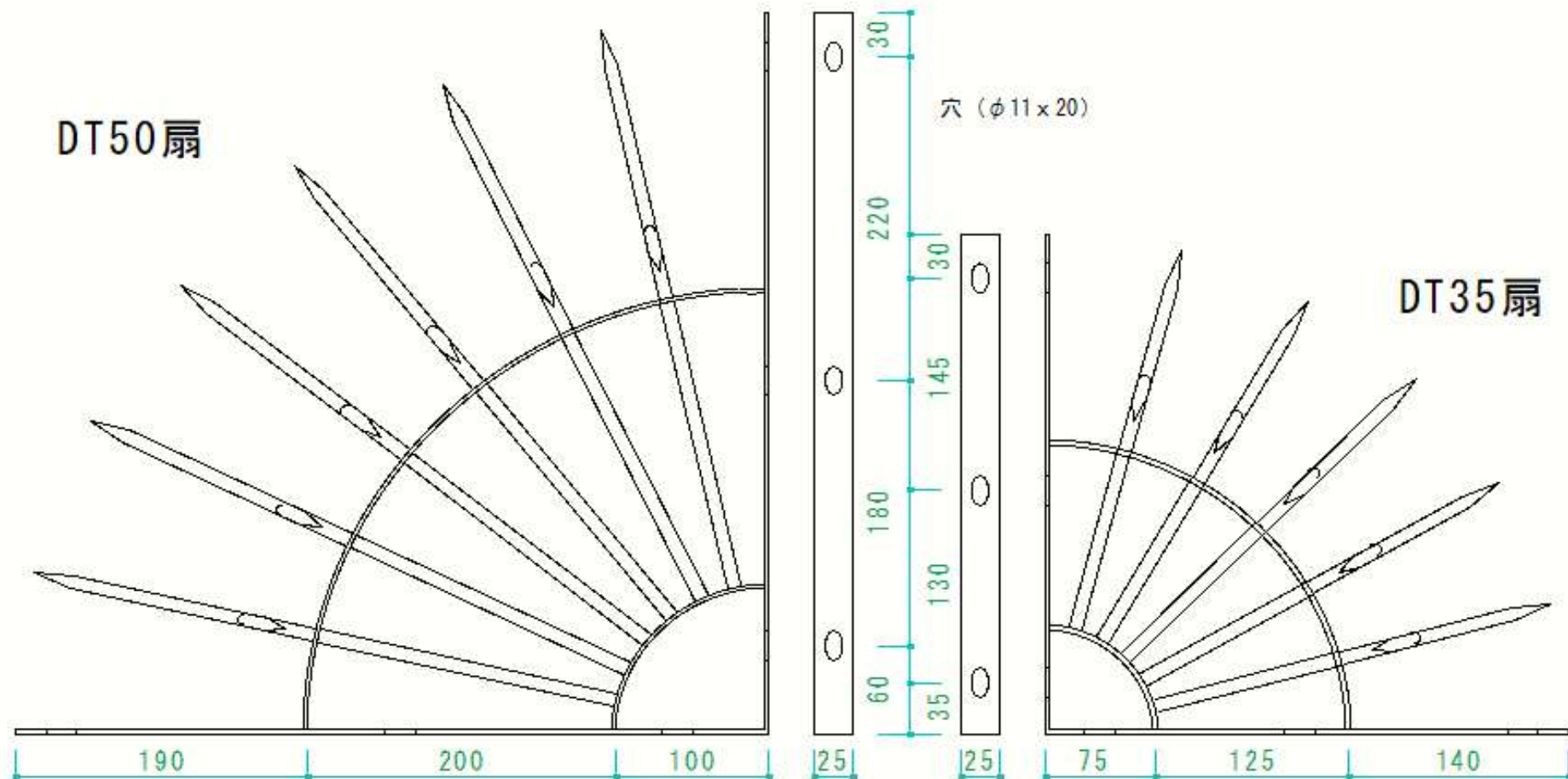

品番	サイズ	材質	仕上	標準価格	備考
DT35SS-S	H340 W500	スチール	溶融亜鉛メッキ	6500円	シルバー
DT35SS-B	H340 W500	スチール	カチオン電着塗装	6500円	ブラック
DT35SS-P	H340 W500	スチール	粉体塗装(注7)	7500円	下記より選択 (注7)
DT35SUS	H340 W500	ステンレス	電解研磨	22000円	シルバー

DT35SUS-P	H340 W500	ステンレス	粉体塗装(注7)	23000円	下記より選択 (注7)
DT35SS扇*	R=340	スチール	熔融亜鉛メッキ	18000円	シルバー
DT35SS扇-P*	R=340	スチール	粉体塗装(注7)	20000円	下記より選択 (注7)
DT35SUS扇*	R=340	ステンレス	電解研磨	45000円	シルバー
DT35SUS扇-P*	R=340	ステンレス	粉体塗装 (注7)	47000円	下記より選択 (注7)
DT50SS-S	H490 W500	スチール	熔融亜鉛メッキ	7000円	シルバー
DT50SS-B	H490 W500	スチール	カチオン電着塗装	7000円	ブラック
DT50SS-P	H490 W500	スチール	粉体塗装(注7)	8000円	下記より選択 (注7)
DT50SUS	H490 W500	ステンレス	電解研磨	23000円	シルバー
DT50SUS-P	H490 W500	ステンレス	粉体塗装(注7)	24000円	下記より選択 (注7)
DT50SS扇*	R=490	スチール	熔融亜鉛メッキ	20000円	シルバー
DT50SS扇-P*	R=490	スチール	粉体塗装(注7)	22000円	下記より選択 (注7)
DT50SUS扇*	R=490	ステンレス	電解研磨	48000円	シルバー
DT50SUS扇-P*	R=490	ステンレス	粉体塗装 (注7)	50000円	下記より選択 (注7)
DT80SS*	H800 W500	スチール	熔融亜鉛メッキ	18000円	返し2段 シルバー
DT80SS-P*	H800 W500	スチール	粉体塗装(注7)	20000円	返し2段 下記より選択 (注7)
DT80SUS*	H800 W500	ステンレス	電解研磨	50000円	返し2段 シルバー

DT100SS*	H1000 W500	スチール	溶融亜鉛メッキ	24000円	返し3段 シルバ-
DT100SS-P*	H1000 W500	スチール	粉体塗装(注7)	27000円	返し3段 下記より選択 (注7)
DT100SUS*	H1000 W500	ステンレス	電解研磨	60000円	返し3段 シルバ-
端部カバ-*		スチール	溶融亜鉛メッキ	2500円～	ステンレス製 4000円～
特注*	相談	相談	相談	相談	寸法、素材など お気軽にご相談下さい

注. スチール製品は年月とともに錆等が発生しますので定期的なメンテナンスが必要になります。状況により早期に発生することもありますのでなるべく耐候性の高い商品よりお選びください。

(耐候性 ステンレス>>スチール SS-P (粉体塗装) > SS-S (溶融亜鉛メッキ) > SS-B (カチオン電着塗装))

[カタログ \(PDF\) 印刷ページ](#)

[CAD図面 \(DXF\) ダウンロードページ](#)

注1.付属品 上部連結用ボルト・ナット・ワッシャー (躯体取付け部品はございません)

注2.製造直販、1枚より販売いたします。

注3.業者様は別途お問い合わせください。

注4.本商品は威嚇商品であり泥棒の侵入防止を保証するものではありません。

注5.東京・大阪近郊の場合は取り付けも致します。材工見積致します。協力会社リンク ([山三建装](#)・[MKG](#))

注6.* 受注生産品

注7.粉体塗装製品は溶融亜鉛メッキまたはカチオン電着塗装を下地としてその上に仕上塗装します。

塗装色 (近似色番号)

基本4色 ブラック (N-15) ・ホワイト (25-90A) ・ブラウン (15-20B) ・グレー (N-50) 納期約2週間

特注色 (近似色番号) ホワイト系 (N-95) ・ブラウン系 (19-30D ・ 12-30H ・ 22-30B ・ 17-50D ・ 19-30B ・ 22-70C) ・グレー系 (N-30 ・ N-40 ・ 25-75C ・ 25-70B ・ 22-85D) グリーン系 (39-30D)

注意：特注色は500円増、納期1週間増となります。

注8.図面寸法には多少の誤差が生じます。

注9.仕様は予告無しに変更する事があります。

●特別注文も承ります。お気軽にお問い合わせください、お見積いたします。

お客様オリジナルの忍び返しを製造いたします。



R = 1000mmの特注扇 16mm丸鋼を鍛造で釘にしました。



瓦塀の上に取り付けたステンレス製忍び返し H600の3段爪



ステンレス製 忍び返し釘を数百本並べました。 R曲げに苦労しました。



ステンレス製 H100 釘ピッチ50mm



曲面の塀に取付けるためのR加工品 亜鉛メッキ+ブラウン塗装



ステンレス製 H1000 取付詳細は[山三建装さん](#)



亜鉛メッキ仕上 H700~800の勾配付 底板6 x 120 x 1300



16mm丸を使用しました。



階段取付用勾配つき忍び返しとコーナー用扇形忍び返し



ステンレス製 特注忍び返し1



ステンレス製 特注忍び返し2 (H800の2段爪)



上のH800の2段爪 3年たっても変わらない光沢を放っていました。

●送料について 配送料 (1800円)

商品代金が3.5万円以上のお客様については送料をサービスさせていただきます。

●支払いについて 支払いは代引宅配便にて商品と引換にお支払いください。

商品代金が3.5万円以上のお客様については代金引換手数料をサービスさせていただきます。

●商品購入の流れ **商品は代金引換の宅配便で配送いたします。**

1. E-MailもしくはFAXで品名及び数量を指定ください。 お客様氏名・住所・電話・E-Mailもお忘れなく。
2. 弊社より計算書（お支払い金額等）をE-MailもしくはFAXにて送付します。
3. 代引宅配便にて商品お届け。

4. 納品書が必要な場合別途お申し付け下さい。（領収書は宅配便の受取りが領収書になります。）
5. 環境保護の為、簡易梱包、古新聞・再利用段ボール等の使用にご理解いただきますようお願いいたします。

●FAX06-6762-6879 E-Mail info@daiyatec.com TEL06-6763-5513

●[通信販売販売の法規に基づく表記](#) をご覧下さい。

●担当 大谷（オオタニ）

お問い合わせ等ございましたらお気軽にご質問ください。（E-Mail・FAX・電話 など）

Home

Next

防犯用 忍び返しバンド

(財) 東京防犯協会連合会 推薦 優良防犯器具 (登録番号 第525号)

(社) 大阪府防犯協会連合会 認定 優良防犯器具 (登録番号 第488号)

忍び返しバンドが意匠登録されました。 意匠登録 第1196608号



TV朝日羽鳥慎一モーニングショーで忍び返しバンドが紹介されました。





雨水の排水パイプにご用心！

最近雨水の排水パイプを足場にして建物への侵入が急増しています。

特に夏場はバルコニーを開けっ放しにしがちで、泥棒もよく知ってます。

一般住宅・集合住宅・事業所等で人の侵入可能と思われるパイプに取り付けください。



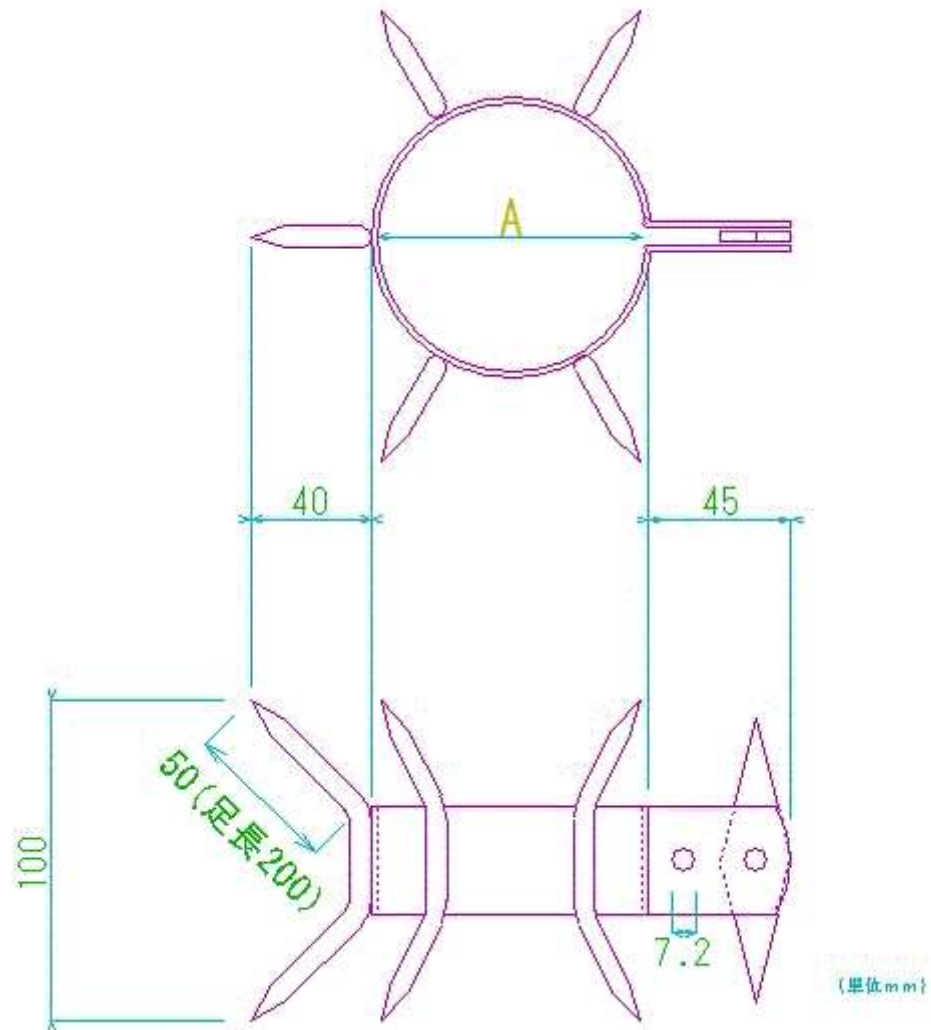

[カタログ \(PDF\) 印刷ページ](#)

[CAD図面 \(DXF\) ダウンロードページ](#)

品名	材料	取付サイズ (±1~2mm可)	標準価格
----	----	-----------------	------

忍び返しバンド 60	ステンレス (SUS304) 1.5 x 30	パイプ外径 60mm (VP50,VU50,50A等)	5700円
忍び返しバンド 76	ステンレス (SUS304) 1.5 x 30	パイプ外径 76mm (VP65,VU65,65A等)	5800円
忍び返しバンド 89	ステンレス (SUS304) 1.5 x 30	パイプ外径 89mm (VP75,VU75,80A等)	5900円
忍び返しバンド 114	ステンレス (SUS304) 1.5 x 30	パイプ外径 114mm (VP100,VU100,100A等)	6000円
忍び返しバンド 足長*	ステンレス (SUS304) 1.5 x 30	上記4種のバンドの釘を約20cmに延長	15000円
忍び返しバンド 角*	ステンレス (SUS304) 3 x 25	角パイプ用の忍び返しバンド	23000円～
忍び返しバンド 特注*	相談	相談	14000円～
業者様は別途お問い合わせください。			(*受注生産品)

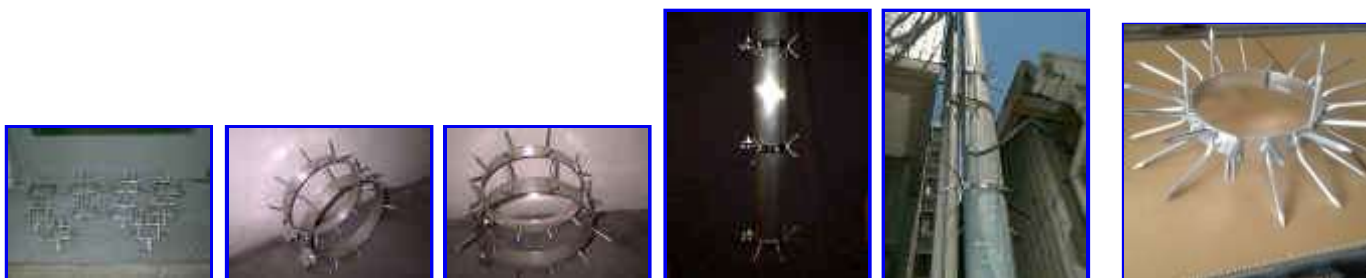

仕様（材質・形状・色）変更等のご要望がございましたら別途製作いたします。お気軽にご相談ください。

●**取付け方法**：付属の剣先プレートと一緒にビス・ナットで締め付けるだけの簡単取付けです。

パイプに巻きつけるだけなので、バンド足は必要ありません。取付け場所を自在に選べます。

[取付写真集](#)を参考にしてください。

注意 忍び返しバンドの取り付けにはパイプと壁面に5 cm以上の隙間が必要です。別途ご相談下さい。

：東京・大阪近郊の場合取り付けも致します。材工見積も致します。（協力会社リンク [山三建装](#)・[MKG](#)）

●**取付け場所**：人の侵入可能と思われるパイプに2個以上50～100 cm間隔での取付をお勧めします。

パイプを固定するバンド金具に手をかけられやすいので、バンド金具と取替えて付けると効果的です。

バンド金具と交換できない場合は、そのすぐ上への取付をお勧めします。

また通常、人の手の届かない高さへの取付けをお勧めします。

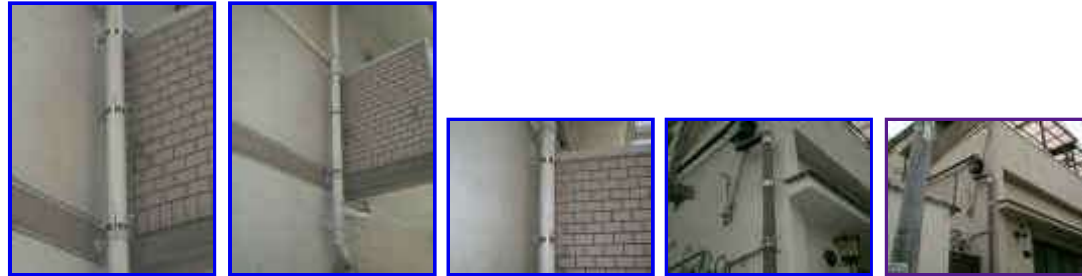

●**注意**：本商品は威嚇商品であり泥棒の侵入防止を保証するものではありません。

●注1：送料について 配送手数料(1800円)

商品代金が1.5万円(受注生産品3.5万円) 以上のお客様については送料をサービスさせていただきます。

●注2：支払いについて 支払いは代引宅配便にて商品と引換にお支払いください。

商品代金が1.5万円(受注生産品3.5万円) 以上のお客様については代金引換手数料をサービスさせていただきます。

●注3：仕様について 仕様は予告無しに変更する事があります。

●商品購入の流れ **商品は代金引換の宅配便で配送いたします。**

1. E-MailもしくはFAXで品名及び数量を指定ください。 お客様氏名・住所・電話・E-Mailもお忘れなく。
2. 弊社より計算書（お支払い金額等）をE-MailもしくはFAXにて返送します。
3. 代引宅配便にて商品お届け。

4. 納品書が必要な場合別途お申し付け下さい。（領収書は宅配便の受取りが領収書になります。）
- 5.. 環境保護の為、簡易梱包、古新聞・再利用段ボール等の使用にご理解いただきますようお願いいたします。

●FAX06-6762-6879 E-Mail info@daiyatec.com TEL06-6763-5513

●[通信販売販売の法規に基づく表記](#) をご覧下さい。

●担当 大谷（オオタニ）

お問い合わせ等ございましたらお気軽にご質問ください。（E-Mail・FAX・電話 など）

Home

Next

忍び返し H130

(社) 大阪府防犯協会連合会 認定 優良防犯器具 (登録番号 第605号)

(フェンス・壁・ブロック塀・門扉など)



防犯協会登録証

ダイヤテック忍び返しH130

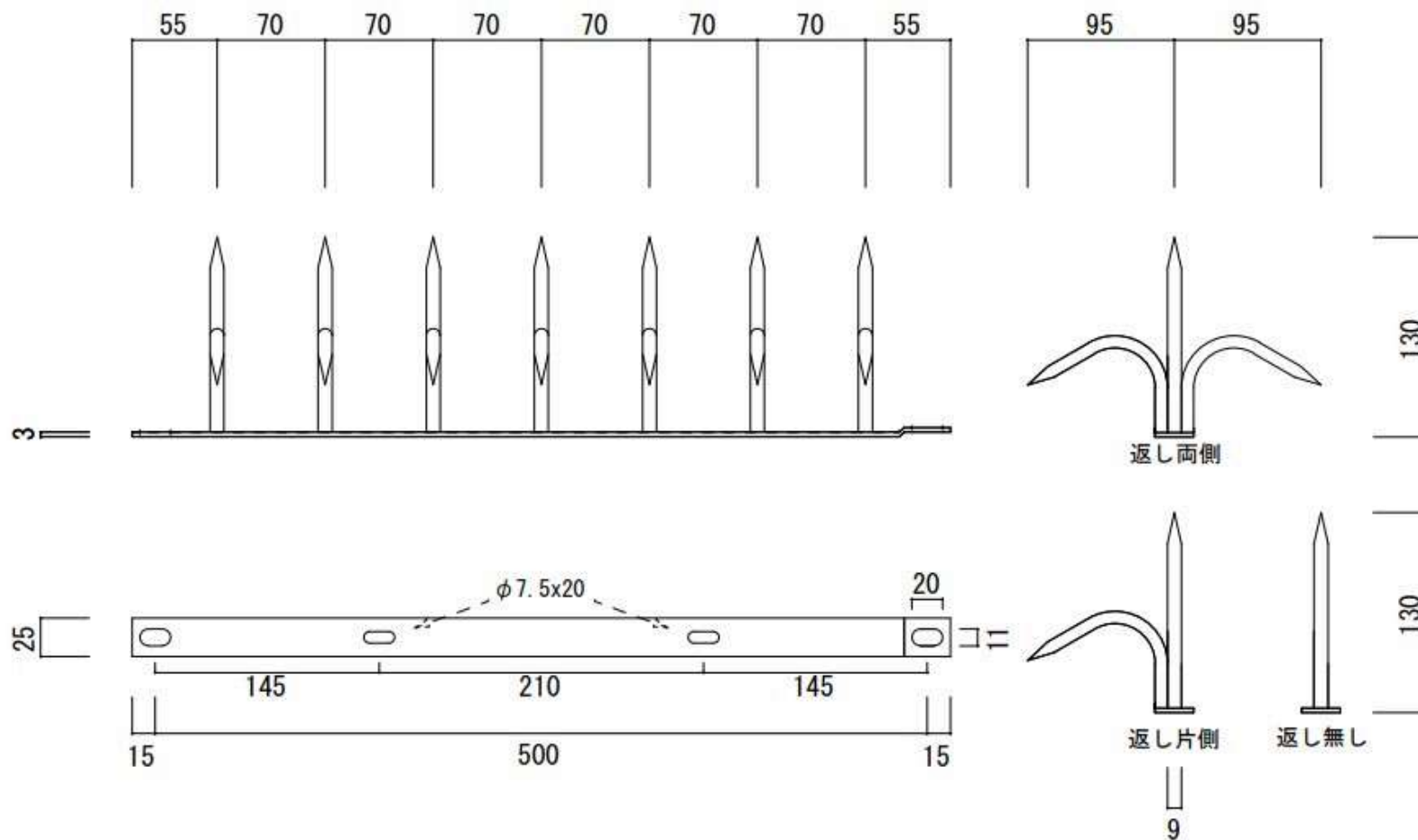

品番	サイズ	材質	仕上	標準価格	備考
DT13SS0-S	H 130 W500	スチール	亜鉛メッキ	4500円	返し無し シルバー

DT13SS0-B	H 130 W500	スチール	カチオン電着塗装	4500円	返し無し	ブラック
DT13SS0-P	H 130 W500	スチール	粉体塗装(注1)	5500円	返し無し	下記より選択(注1)
DT13SS1-S	H 130 W500	スチール	亜鉛メッキ	5000円	返し片側	シルバー
DT13SS1-B	H 130 W500	スチール	カチオン電着塗装	5000円	返し片側	ブラック
DT13SS1-P	H 130 W500	スチール	粉体塗装(注1)	6000円	返し片側	下記より選択(注1)
DT13SS2-S	H130 W500	スチール	亜鉛メッキ	6000円	返し両側	シルバー
DT13SS2-B	H 130 W500	スチール	カチオン電着塗装	6000円	返し両側	ブラック
DT13SS2-P	H130 W500	スチール	粉体塗装(注1)	7000円	返し両側	下記より選択(注1)
DT13SUS0-S	H 130 W500	ステンレス	電解研磨	13000円	返し無し	シルバー
DT13SUS0-P	H 130 W500	ステンレス	粉体塗装(注1)	14000円	返し無し	下記より選択(注1)
DT13SUS1-S	H 130 W500	ステンレス	電解研磨	14000円	返し片側	シルバー
DT13SUS1-P	H 130 W500	ステンレス	粉体塗装(注1)	15000円	返し片側	下記より選択(注1)
DT13SUS2-S	H 130 W500	ステンレス	電解研磨	15000円	返し両側	シルバー
DT13SUS2-P	H 130 W500	ステンレス	粉体塗装(注1)	16000円	返し両側	下記より選択(注1)

注. スチール製品は年月とともに錆等が発生しますので定期的なメンテナンスが必要になります。状況により早期に発生することもありますのでなるべく耐候性の高い商品よりお選びください。

(耐候性 ステンレス>>スチール SS-P (粉体塗装) > SS-S (溶融亜鉛メッキ) > SS-B (カチオン電着塗装))

カタログ (PDF) 印刷ページ

CAD図面 (DXF) ダウンロードページ

注1..粉体塗装製品は溶融亜鉛メッキまたはカチオン電着塗装を下地としてその上に仕上塗装します。

塗装色 (近似色番号)

基本4色 ブラック (N-15) ・ホワイト (25-90A) ・ブラウン (15-20B) ・グレー (N-50) 納期約2週間

特注色 (近似色番号) ホワイト系 (N-95) ・ブラウン系 (19-30D ・ 12-30H ・ 22-30B ・ 17-50D ・ 19-30B ・ 22-70C) ・ グレー系 (N-30 ・ N-40 ・ 25-75C ・ 25-70B ・ 22-85D) グリーン系 (39-30D)

注意：特注色は500円増、納期1週間増となります。

注2.業者様は別途お問い合わせください。

注3.本商品は威嚇商品であり泥棒の侵入防止を保证するものではありません。

注4.東京・大阪近郊の場合は取り付けも致します。材工見積致します。協力会社リンク ([山三建装](#) ・ [MKG](#))

注5.製造直販、1枚より販売いたします。

注6.図面寸法には多少の誤差が生じます。

注7.仕様は予告無しに変更する事があります。



返し無し



返し片側



返し両側

●送料について 配送手数料 (1800円)

商品代金が3.5万円以上のお客様については送料をサービスさせていただきます。

●支払いについて 支払いは代引宅配便にて商品と引換にお支払いください。

商品代金が3.5万円以上のお客様については代金引換手数料をサービスさせていただきます。

●商品購入の流れ **商品は代金引換の宅配便で配送いたします。**

1. E-MailもしくはFAXで品名及び数量を指定ください。 お客様氏名・住所・電話・E-Mailもお忘れなく。
2. 弊社より計算書（お支払い金額等）をE-MailもしくはFAXにて送付します。
3. 代引宅配便にて商品お届け。
4. 納品書が必要な場合別途お申し付け下さい。（領収書は宅配便の受取りが領収書になります。）
5. 環境保護の為、簡易梱包、古新聞・再利用段ボール等の使用にご理解いただきますようお願いいたします。

●FAX06-6762-6879 E-Mail info@daiyatec.com TEL06-6763-5513

●[通信販売販売の法規に基づく表記](#) をご覧下さい。

●担当 大谷（オオタニ）

お問い合わせ等ございましたらお気軽にご質問ください。（E-Mail・FAX・電話 など）

[Home](#)

[Next](#)

忍び返し ギザギザ

(社) 大阪府防犯協会連合会 認定 優良防犯器具 (登録番号 第606号)

(壁・フェンス・門扉など)



ギザギザの新提案 (下記参照)



防犯協会登録証

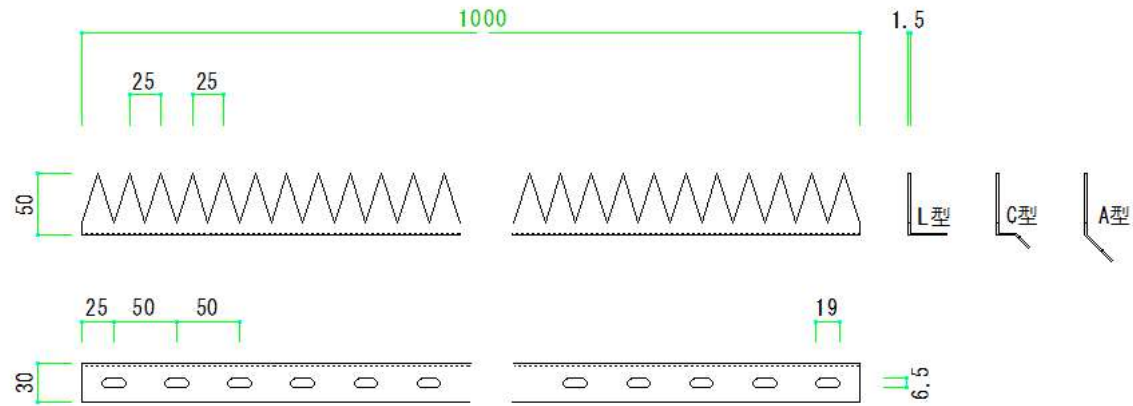

品番	サイズ	材質	仕上	標準価格	備考
DTgiz-SL-S	H50 W1000	ステンレス	電解研磨	7000円	L型 シルバー
DTgiz-SL-B	H50 W1000	ステンレス	カチオン電着塗装	7000円	L型 ブラック
DTgiz-SL-P	H50 W1000	ステンレス	粉体塗装(注6)	8000円	L型 下記より選択(注6)

DTgiz-SC-S	H50 W1000	ステンレス	電解研磨	7000円	C型 シルバ-
DTgiz-SC-B	H50 W1000	ステンレス	カチオン電着塗装	7000円	C型 ブラック
DTgiz-SC-P	H50 W1000	ステンレス	粉体塗装(注6)	8000円	C型 下記より選択(注6)
DTgiz-SA-S	H50 W1000	ステンレス	電解研磨	7000円	A型 シルバ-
DTgiz-SA-B	H50 W1000	ステンレス	カチオン電着塗装	7000円	A型 ブラック
DTgiz-SA-P	H50 W1000	ステンレス	粉体塗装(注6)	8000円	A型 下記より選択(注6)
DTgiz-SI-S	H78 W1000	ステンレス	電解研磨	7000円	I型(曲げ無し) シルバ-
DTgiz-SI-B	H78 W1000	ステンレス	カチオン電着塗装	7000円	I型(曲げ無し) ブラック
DTgiz-SI-P	H78 W1000	ステンレス	粉体塗装(注6)	8000円	I型(曲げ無し) 下記より選択(注6)
パイプ専用金具		ステンレス		3000円	通常1か所につき2セット必要(注7,参照)

[カタログ \(PDF\) 印刷ページ](#)

[CAD図面 \(DXF\) ダウンロードページ](#)

注1.製造直販、1本より販売いたします。

注2.業者様は別途お問い合わせください。

注3.本商品は威嚇商品であり泥棒の侵入防止を保証するものではありません。

注4.東京・大阪近郊の場合は取り付けも致します。材工見積致します。協力会社リンク ([山三建装・MKG](#))

注5.仕様は予告無しに変更する事があります。

注6..塗装色(近似色番号)

基本4色 ブラック(N-15)・ホワイト(25-90A)・ブラウン(15-20B)・グレー(N-50) 納期約2週間

特注色(近似色番号) ホワイト系(N-95)・ブラウン系(19-30D・12-30H・22-30B・17-50D・19-30B・22-70C)・グレー系(N-30・N-40・25-75C・25-70B・22-85D) グリーン系(39-30D)

注意：特注色は500円増、納期1週間増となります。

注7 パイプ専用金具は2箇所留めしないと固定できません。1か所につき2セット購入下さい。
また購入の際に1か所に取り付けるギザギザの本数をお知らせください。
本数に合わせた連結ボルトをご用意いたします。(値段は同じです)

パイプ専用金具



締め付けバンドと連結ボルト



バンドに通します



1個装着でも1セット



2個装着でも1セット



パイプに締付



ギザギザハートを
2本取付



横引管に1本取付



折り曲げの無いタイプ (I型)



曲げ無しタイプと規格品を重ねてみました。

忍び返しギザギザの新提案 1.



パイプ専用金具（1セット3000円）を使用してパイプに取付。横引配管の忍び返し（鳩よけ）になります。

忍び返しギザギザの新提案 2.



パイプ専用金具（1セット3000円）を使用すれば、さまざまなパイプ（形状、パイプ径）に取付できます。

忍び返しギザギザの新提案 3.



忍び返しと同時に設置すれば塀に手をかけられません。当然、侵入の危険性も限りなくゼロに！

●取付について 6.5x19mmのルーズ穴が50mm間隔で開いてますので、5mm程度のビス、カール、テクスなどで躯体に固定してください。

●送料について 配送手数料 （1800円）

商品代金が3.5万円以上のお客様については送料をサービスさせていただきます。

●支払いについて 支払いは代引宅配便にて商品と引換にお支払いください。

商品代金が3.5万円以上のお客様については代金引換手数料をサービスさせていただきます。

●商品購入の流れ **商品は代金引換の宅配便で配送いたします。**

1. E-MailもしくはFAXで品名及び数量を指定ください。 お客様氏名・住所・電話・E-Mailもお忘れなく。
2. 弊社より計算書（お支払い金額等）をE-MailもしくはFAXにて送付します。
3. 代引宅配便にて商品お届け。
4. 納品書が必要な場合別途お申し付け下さい。（領収書は宅配便の受取りが領収書になります。）
5. 環境保護の為、簡易梱包、古新聞・再利用段ボール等の使用にご理解いただきますようお願いいたします。

●FAX06-6762-6879 E-Mail info@daiyatec.com TEL06-6763-5513

●[通信販売販売の法規に基づく表記](#) をご覧下さい。

●担当 大谷（オオタニ）

お問い合わせ等ございましたらお気軽にご質問ください。（E-Mail・FAX・電話 など）

[Home](#)

[Next](#)











忍び返し ギザギザ メッシュフェンス

(社) 大阪府防犯協会連合会 認定 優良防犯器具 (登録番号 第606号)

忍び返しギザギザをメッシュフェンス用に改良しました。これにより様々なタイプのメッシュフェンスに取り付けが可能となりました。

別途フェンス専用金具をお求めください。(詳細は[フェンス専用金具ページ](#)を参照ください。)

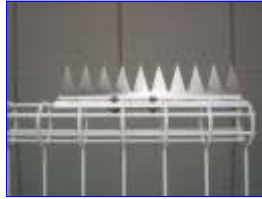
(注意：下の写真は専用金具1個で留めてますが、ギザギザ1mを固定するには最低2個必要です。)

ギザギザA型	ギザギザC型			ギザギザL型	
					
					

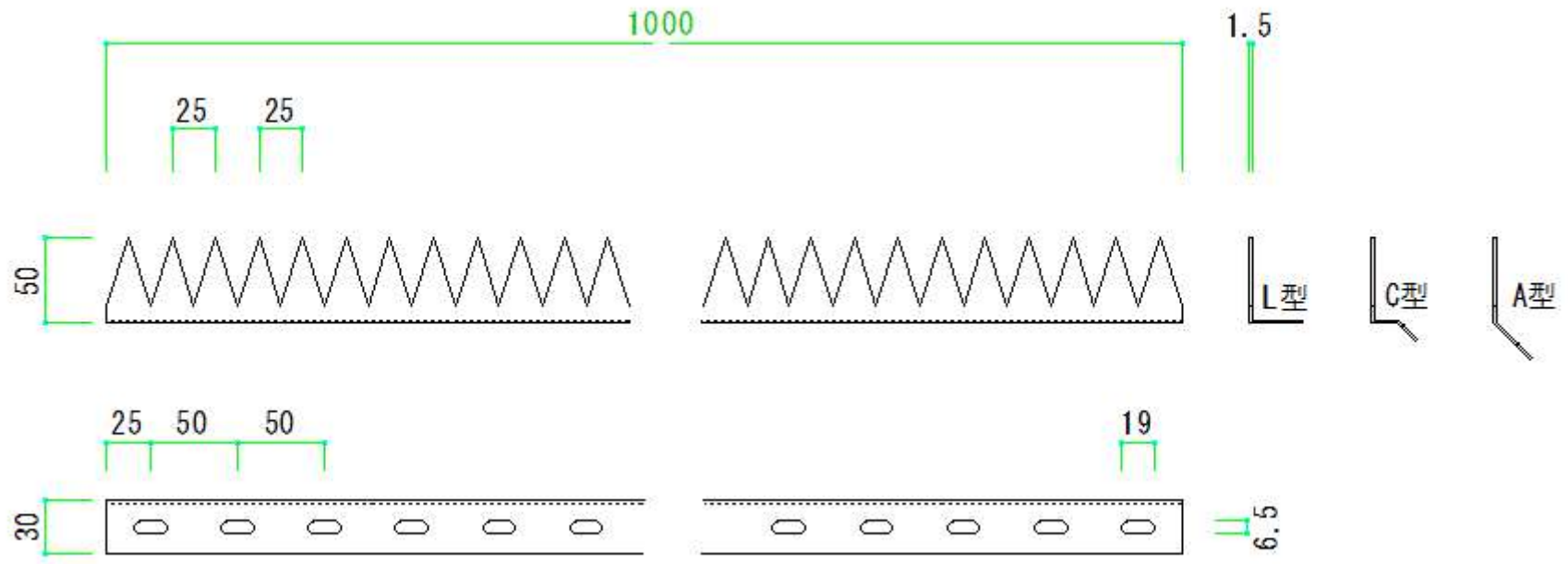

品番	サイズ	材質	仕上	標準価格	備考
DTgiz-SL-S	H50 W1000	ステンレス	電解研磨	7000円	L型 シルバ-
DTgiz-SL-B	H50 W1000	ステンレス	カチオン電着塗装	7000円	L型 ブラック
DTgiz-SL-P	H50 W1000	ステンレス	粉体塗装(注5)	8000円	L型 下記より選択(注5)

DTgiz-SC-S	H50 W1000	ステンレス	電解研磨	7000円	C型 シルバ-
DTgiz-SC-B	H50 W1000	ステンレス	カチオン電着塗装	7000円	C型 ブラック
DTgiz-SC-P	H50 W1000	ステンレス	粉体塗装(注5)	8000円	C型 下記より選択(注5)
DTgiz-SA-S	H50 W1000	ステンレス	電解研磨	7000円	A型 シルバ-
DTgiz-SA-B	H50 W1000	ステンレス	カチオン電着塗装	7000円	A型 ブラック
DTgiz-SA-P	H50 W1000	ステンレス	粉体塗装(注5)	8000円	A型 下記より選択(注5)
DTgiz-SI-S	H78 W1000	ステンレス	電解研磨	7000円	I型 (曲げ無し) シルバ-
DTgiz-SI-B	H78 W1000	ステンレス	カチオン電着塗装	7000円	I型 (曲げ無し) ブラック
DTgiz-SI-P	H78 W1000	ステンレス	粉体塗装(注5)	8000円	I型 (曲げ無し) 下記より選択(注5)
フェンス専用金 具	13 x 70	ステンレス	電解研磨	800円	通常1本につき2個必要です。(注7)



[カタログ \(PDF\) 印刷ページ](#)

[CAD図面 \(DXF\) ダウンロードページ](#)

注1.製造直販、1本より販売いたします。

注2.業者様は別途お問い合わせください。

注3.本商品は威嚇商品であり泥棒の侵入防止を保証するものではありません。

注4.東京・大阪近郊の場合は取り付けも致します。材工見積致します。協力会社リンク ([山三建装](#)・[MKG](#))

注5.塗装色 (近似色番号)

基本4色 ブラック (N-15) ・ホワイト (25-90A) ・ブラウン (15-20B) ・グレー (N-50) 納期約2週間

特注色 (近似色番号) ホワイト系 (N-95) ・ブラウン系 (19-30D ・ 12-30H ・ 22-30B ・ 17-50D ・ 19-30B ・ 22-70C) ・グレー系 (N-30 ・ N-40 ・ 25-75C ・ 25-70B ・ 22-85D) グリーン系 (39-30D)

注意：特注色は500円増、納期1週間増となります。

注6.仕様は予告無しに変更する事があります。

注7.フェンス専用金具1個でメッシュを1本挟んで固定します。 通常2箇所留にする為、専用金具は忍び返しギザギザ1本につき2個購入下さい。詳細は[フェンス専用金具ページ](#)参照

●取付について フェンス専用金具でメッシュを1本挟んで忍び返しギザギザを固定します。（注7及び[フェンス専用金具ページ](#)参照ください。）

●送料について 配送手数料 （1800円）

商品代金が3.5万円以上のお客様については送料をサービスさせていただきます。

●支払いについて 支払いは代引宅配便にて商品と引換にお支払いください。

商品代金が3.5万円以上のお客様については代金引換手数料をサービスさせていただきます。

●商品購入の流れ **商品は代金引換の宅配便で配送いたします。**

1. E-MailもしくはFAXで品名及び数量を指定ください。 お客様氏名・住所・電話・E-Mailもお忘れなく。
2. 弊社より計算書（お支払い金額等）をE-MailもしくはFAXにて送付します。
3. 代引宅配便にて商品お届け。
4. 納品書が必要な場合別途お申し付け下さい。（領収書は宅配便の受取りが領収書になります。）
5. 環境保護の為、簡易梱包、古新聞・再利用段ボール等の使用にご理解いただきますようお願いいたします。

●FAX06-6762-6879 E-Mail info@daiyatec.com TEL06-6763-5513

●[通信販売販売の法規に基づく表記](#) をご覧下さい。

●担当 大谷（オオタニ）

お問い合わせ等ございましたらお気軽にご質問ください。（E-Mail・FAX・電話 など）

[Home](#)

[Next](#)

(株)ダイヤテックは昔ながらの金属加工会社です。

塀取付用の忍び返しは従来から受注生産品としてさまざまなものを製作していましたが、

新商品”忍び返しバンド”の開発およびインターネット販売の確立に伴い、

塀取付用忍び返しも規格商品として販売を開始しました。

そして現在(株)ダイヤテックは日本で唯一の**忍び返し専門店**となりました。

火造りによる鍛冶鍛錬から精密プレス加工・曲げ加工・TIG溶接・アーク溶接

などを駆使して、さまざまなお客様のご要望にお答えいたします。

個人様・法人様を問わず直接販売させていただきます。

忍び返し以外の製作金物もご要望にもお答えいたしますのでお気軽にお問い合わせください。

社 名 株式会社ダイヤテック® 登録番号 T2120001110404

代表取締役 大谷 明 数

住 所 〒543-0018 大阪市天王寺区空清町4番12号

電 話 06-6763-5513

F A X 06-6762-6879

E-mail info@daiyatec.com